

Note: Solar-Powered Model operates only when exposed to sunlight. It does **NOT** include battery or electrical back-up.

Note: Dual-Powered Model operates when exposed to sunlight and includes electrical back-up. It does **NOT** include battery back-up.

SAFETY CONSIDERATIONS & WARNINGS:

1. Use appropriate safety glasses, gloves, hard hats, restraints, and other equipment to avoid injury.
2. **Wear durable work gloves while handling** the unit during installation. This product has sharp edges that can cause injury.
3. Observe all applicable building codes in your area.
4. Do not damage electrical wiring or other hidden utilities when cutting or drilling.
5. Make sure the fan blade is on tight and ensure the set screw is securely tightened.
6. Use this unit only in the manner intended by GAF. If you have any questions, please contact Master Flow® Technical Services at 1-800-211-9612.

READ AND SAVE INSTRUCTIONS

7. Ducted fans must always be vented to the outdoors.
8. **FOR HOMES WITH A GAS OR OIL FURNACE LOCATED IN THE ATTIC:** The ventilator **MUST** be wired with a switch or other interlocking device to prevent the furnace and ventilator from operating at the same time during the heating cycle. The switch or other interlocking device **MUST** disconnect the vent unit from both the electrical circuit power and the solar panel. We recommend that the switch (not provided) be installed by a qualified person in accordance with all applicable codes and standards.
9. Before servicing or cleaning unit, disconnect power leads from solar panel to prevent accidental operation.

FOR DUAL-POWERED MODEL ONLY

1. **WARNING... DUAL POWER SOURCE! TO REDUCE THE RISK OF FIRE, ELECTRIC SHOCK, OR INJURY TO PERSONS, OBSERVE THE FOLLOWING:**
 - a) Installation work and electrical wiring should be performed by a qualified person in accordance with applicable building codes and standards, including codes for fire ratings.

b) Before servicing or cleaning unit

- Switch power off at the service panel and take all steps necessary to prevent power from being switched on accidentally. If the service panel cannot be locked, securely fasten a prominent warning device, such as a tag, to the service panel.
 - Disconnect power leads from solar panel to prevent accidental operation.
2. This fan should be connected to a circuit with minimum 14-gauge wiring that has at least 3 amperes of available capacity. If you cannot confirm that there is sufficient electrical capacity on an existing circuit, install a separate dedicated circuit. **DO NOT** use an extension cord to operate. All electrical wiring should comply with National Electrical Code (U.S. only) and all other local codes. Contact a qualified electrician if you are not comfortable or familiar with electrical codes and/or installations.

FOR SOLAR-POWERED & DUAL-POWERED MODELS

CAUTION: FOR GENERAL VENTILATING USE ONLY. THIS FAN HAS AN UNGUARDED IMPELLER.

DO NOT USE IN LOCATIONS READILY ACCESSIBLE TO PEOPLE OR ANIMALS. DO NOT USE TO EXHAUST HAZARDOUS OR EXPLOSIVE MATERIALS OR VAPORS.

TOOLS REQUIRED

- Drill
- 1/8" (3.18 mm) Drill Bit
- Utility Knife
- Power Saber or Jig Saw and Hand Saw
- Safety Eyewear
- Galvanized Roofing Nails
- Caulking Gun
- ASTM C920 Urethane Sealant
- Work Gloves
- Ladder
- Claw Hammer
- Flat Blade Screwdriver
- Pencil or Marker
- Tape Measure

DUAL-POWERED MODEL ONLY

- 1/2" (12.7 mm) Romex® Type Connector
- Romex® Type Electrical Cable
- Wire Nuts

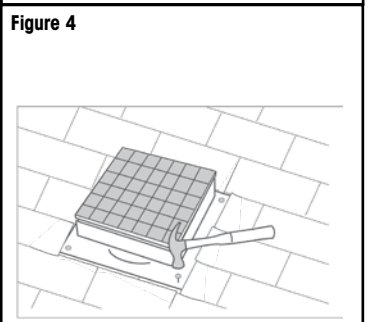
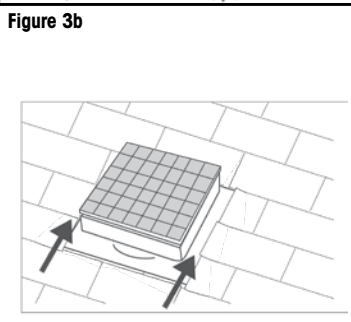
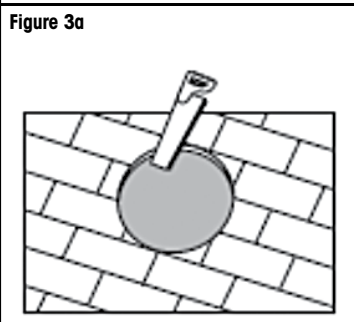
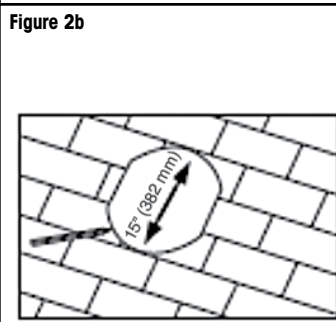
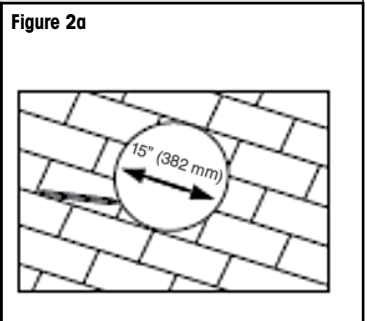
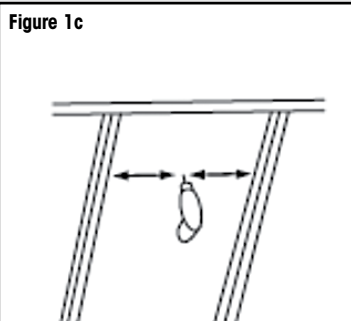
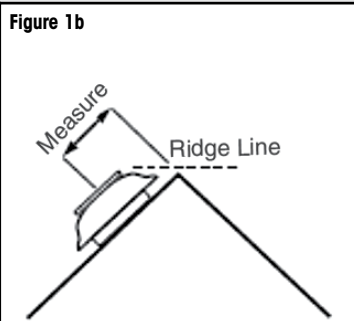
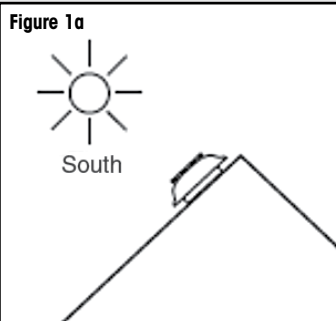


Figure 5a

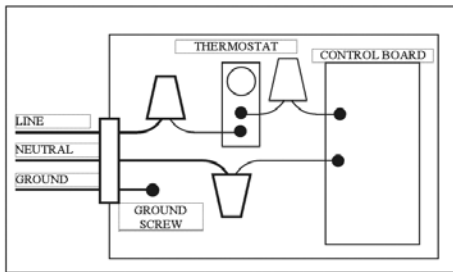
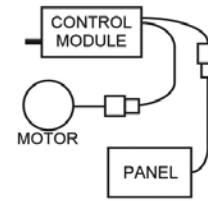


Figure 5b



CAUTION: THIS FAN AUTOMATICALLY STARTS WHENEVER THE SOLAR PANEL IS EXPOSED TO A LIGHT SOURCE, OR IS ACTIVATED BY AUTOMATIC THERMOSTAT FROM HOUSE POWER. ALWAYS EXERCISE CAUTION WHEN IN THE VICINITY OF THE FAN.

NOTE: Always ensure there is proper attic intake ventilation at or near the soffit area of the roof. This is required for a balanced ventilation system and to help avoid premature ventilator motor failure. Use the chart located on the outside of the package or visit gaf.com/ventcalculator to ensure the minimum recommended intake ventilation is installed on the home. Always consult local building codes for ventilation requirements.

- 1. Determine Location** Place vent as close to the peak of the roof as possible but below the ridge line. Be sure the unit faces to the south for optimal power. Make sure the location is not shaded by trees or other nearby structures during the day (Figure 1a). Measure from the peak of the roof to the midpoint of the vent (Figure 1b). Transfer this measurement into the attic and mark the location inside the attic, centered between two rafters, and drill a hole (Figure 1c). Put an object, such as a pencil or nail, through the hole to mark it on the outside. **Note:** Single units should be centered. If multiple units are used, space them evenly over the length of the ridge. **CAUTION:** Be sure to mount the vent unit on the outside of the roof deck (motor down) above unoccupied attic space.
- 2. Mark Opening** Cut out the 15" (381 mm) template printed on the outside of the package. Place center of template over hole marked in roof in Step 1. Use correctly positioned template to mark a circle. For rafters 24" (610 mm) on center, mark the cut-out as shown (Figure 2a). For rafters 16" (406 mm) on center, proceed with marking as shown (Figure 2b).
- 3. Cut Out Opening And Test Position** Roll back and separate all shingles 7" (178 mm) from the top and sides of the cut-out area. Be sure that all roofing nails have been removed. Using a saber saw, jig saw, or hand saw, cut and remove all roof shingles and deck inside the 15" (381 mm) diameter circle (Figure 3a). Do **NOT** cut any rafters. Test the final position by inserting the top half of the unit flashing under the rolled shingles. Trim shingles as necessary (Figure 3b).

Note: For additional weather protection, install a 18" x 18" (457 x 457 mm) piece of GAF Leak Barrier around the opening. Remove release film & center the Leak Barrier over hole. Press into place and cut out the Leak Barrier covering the opening.

- 4. Secure And Seal Unit** Remove the unit from the test position and liberally apply ASTM C920 Urethane Sealant around the perimeter of the underside of the unit's flashing. Align the unit and slide it under the shingle corners. Be sure that the arrow marked on the flashing points up to the roof peak. Using the 4" (102 mm) increment fastener guides on the flashing, secure the unit into place with galvanized roofing nails at all four corners and every 4" (102 mm) along the sides and top of the unit flashing (Figure 4).

Note: Do **NOT** use petroleum-based sealants (such as roofing cement) in contact with the vent, as they can cause degradation of the polypropylene. Finish by sealing down any raised shingles and exposed nail heads on the vent flashing, using the previously recommended urethane sealant.

Note: For high-wind areas or as required by building code approval, use the 4" (102 mm) increment fastener guides to secure the vent with roofing nails at all four corners and every 4" (102 mm) along the sides, top, and bottom of the flashing.

- 5. Thermostat/Humidistat Controller (Solar-Powered model) Installation.** Remove the included controller from the inner carton. Fasten it to the edge of stud or rafter adjacent to the vent with wood screws (not included) through pre-punched mounting tabs on the controller. Adjust the thermostat as desired from 60°F (16°C) to 120°F (49°C) (**105°F [41°C]** recommended/factory setting). Adjust the humidistat as desired (recommended/factory setting is **70%**).

FOR DUAL-POWERED MODEL ONLY

- 1. Mount Dual-Powered Control Module** Remove the Dual-Powered Control Module from the inner carton. Fasten it to the edge of stud or rafter adjacent to the fan (motor leads are 24" (610 mm) in length) with wood screws (not included) through pre-punched mounting tabs on side of Dual-Powered Control Module.
- 2. Wiring** Begin by removing the Dual-Powered Control Module cover by gently prying cover off of retention tabs on sides. **CAUTION:** Control board has sensitive electronic components.
 - A. Install Romex® Type Connector (not included) in 1/2" (12.7 mm) knockout and insert house power cable.
 - B. Connect house power wires as shown (Figure 5a).
 - C. Adjust thermostat as desired from 60°F (16°C) to 120°F (49°C) (**105°F [41°C]** recommended/factory setting).
 - D. Connect the male solar plug to the female plug on control module, and connect the male plug on the control module to the female motor plug.
 - E. Each Dual-Powered unit **must** have its own control module (Figure 5b).

Note: In the unlikely event that parts and/or accessories are missing, or this product does not operate correctly, contact Master Flow® Technical Services at 1-800-211-9612 or WarrantyLLBP@gaf.com. Do **NOT** return to retailers or distributors.

Nota: El modelo alimentado por energía solar solo funciona cuando se expone a la luz del sol. No incluye baterías ni equipo eléctrico de reserva.

Nota: El modelo de doble alimentación funciona cuando se expone a la luz solar, e incluye equipo eléctrico de reserva. No incluye baterías de repuesto.

MEDIDAS DE SEGURIDAD Y ADVERTENCIAS

1. Utilice anteojos de seguridad, guantes, cascos protectores, sujetadores y otros equipos adecuados para evitar lesiones.
2. Use guantes de trabajo duraderos al manipular la unidad durante la instalación. Este producto tiene bordes afilados que pueden causar lesiones.
3. Cumpla con todos los códigos de construcción aplicables en su zona.
4. No dañe el cableado eléctrico u otros servicios públicos ocultos cuando realice cortes o perforaciones.
5. Asegúrese de que el asa del ventilador se encuentre firme, y revise que los tornillos estén bien apretados.
6. Utilice la unidad solo de la manera indicada por GAF. Si tiene alguna duda, póngase en contacto con el Servicio Técnico de Master Flow® al 1-800-211-9612.

LEA Y GUARDE LAS INSTRUCCIONES

7. Los ventiladores entubados siempre deben tener salida al exterior.
8. **PARA HOGARES CON UN CALENTADOR DE GAS O PETRÓLEO EN EL ÁTICO:** El ventilador DEBE contar con un interruptor u otro sistema de cierre, para evitar que la calefacción y el ventilador funcionen al mismo tiempo durante el ciclo de calentamiento. El interruptor o sistema de cierre DEBE desconectar la unidad de ventilación de la alimentación eléctrica del circuito y del panel solar. Recomendamos que un profesional instale el interruptor (no incluido) de acuerdo con los códigos y las normas aplicables.
9. Antes de reparar o limpiar la unidad, desconecte los conductores de alimentación del panel solar, para evitar que se accione de forma accidental.

SOLO PARA EL MODELO DE DOBLE ALIMENTACIÓN

1. **ADVERTENCIA:** ¡GENERADOR DE DOBLE ALIMENTACIÓN! PARA REDUCIR EL RIESGO DE INCENDIOS, DESCARGAS ELÉCTRICAS O LESIONES PERSONALES, CUMPLA CON LO QUE SE DETALLA A CONTINUACIÓN:
 - a) Un profesional debería de realizar la instalación y el cableado de acuerdo con los códigos y las normas

de construcción aplicables, incluidos los códigos de clasificación de incendios.

b) Antes de reparar o limpiar la unidad

- Desconecte el suministro eléctrico en el panel de servicio, y tome todas las medidas necesarias para evitar que la unidad se encienda accidentalmente. En caso de que no se pueda cerrar el panel de servicio, asegure firmemente una advertencia bien visible, como una etiqueta, al panel.
 - Desconecte los conductores de alimentación del panel solar para evitar que se accione de forma accidental.
2. Este ventilador debe conectarse a un circuito con un cableado de calibre 14, como mínimo, que tenga, al menos, 3 amperios de capacidad disponible. Si no puede confirmar que exista suficiente capacidad eléctrica en un circuito existente, instale un circuito especializado independiente. NO use un cable de extensión para ponerlo en funcionamiento. Todo el cableado eléctrico debe cumplir con el Código Eléctrico Nacional (solamente en EE. UU.), así como con todos los demás códigos de la región. Póngase en contacto con un electricista profesional si no se siente cómodo con los códigos eléctricos o instalaciones, o si los desconoce.

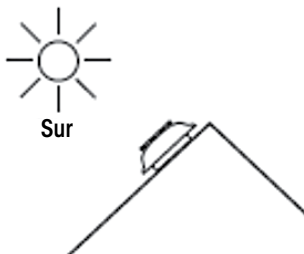
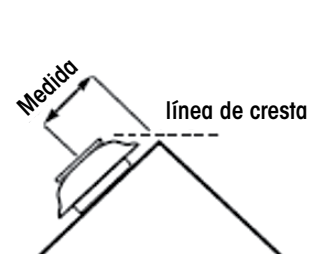
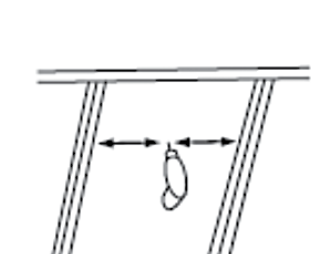
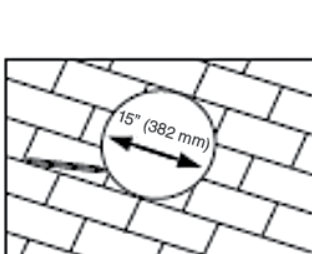
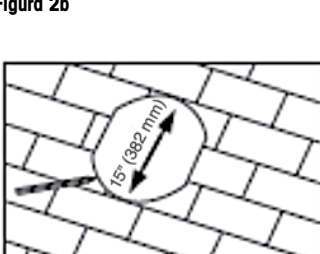
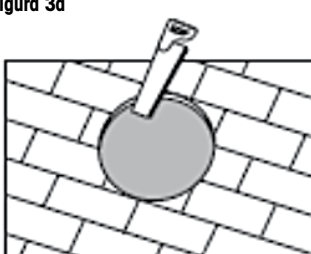
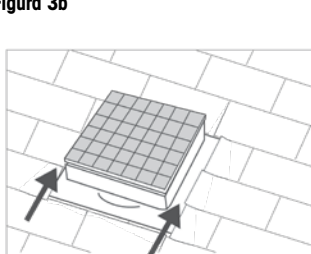
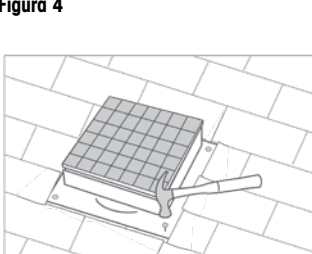
<p>PARA LOS MODELOS DE ENERGÍA SOLAR Y DE DOBLE ALIMENTACIÓN</p> <p>PRECAUCIÓN: PARA USO DE VENTILACIÓN GENERAL ÚNICAMENTE. ESTE VENTILADOR TIENE UN IMPULSOR SIN PROTECCIÓN.</p> <p>NO UTILIZAR EN LUGARES DE FÁCIL ACCESO PARA PERSONAS O ANIMALES. NO UTILIZAR PARA EXPULSAR MATERIALES O VAPORES PELIGROSOS O EXPLOSIVOS.</p>	<p>HERRAMIENTAS NECESARIAS</p> <ul style="list-style-type: none"> • Taladro • Broca de taladro de 1/8" (3.18 mm) • Cuchillo para uso general • Sierra de vaivén eléctrica o sierra de calar y sierra de mano • Antojos de seguridad • Clavos galvanizados para techos • Pistola para calafatear • Sellador de uretano • Guantes • Escalera • Martillo de orejas • Destornillador plano • Lápiz o rotulador • Cinta métrica 	<p>SOLO PARA EL MODELO DE DOBLE ALIMENTACIÓN</p> <ul style="list-style-type: none"> • Conector tipo Romex® de 1/2" (12.7 mm) • Cable eléctrico tipo Romex® • Conectores de torsión 	
<p>Figura 1a</p> 	<p>Figura 1b</p> 	<p>Figura 1c</p> 	<p>Figura 2a</p> 
<p>Figura 2b</p> 	<p>Figura 3a</p> 	<p>Figura 3b</p> 	<p>Figura 4</p> 

Figura 5a

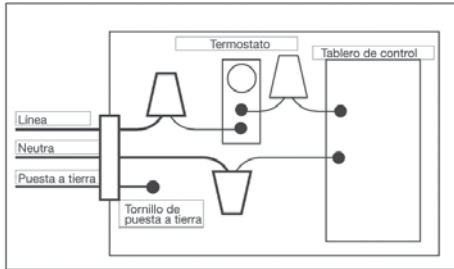
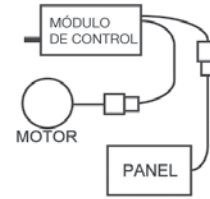


Figura 5b



PRECAUCIÓN: ESTE VENTILADOR SE ENCIENDE AUTOMÁTICAMENTE CADA VEZ QUE EL PANEL SOLAR SE EXPONE A UNA FUENTE DE LUZ, O SE ACTIVA POR TERMOSTATO AUTOMÁTICO A PARTIR DE LA ENERGÍA ELÉCTRICA DE LA CASA. SIEMPRE TENGA CUIDADO CUANDO SE ENCUENTRE CERCA DEL VENTILADOR.

Asegúrate en todo momento de que la ventilación de entrada del ático sea la apropiada en el área de sofito del techo o cerca de esta. Esto es necesario para un sistema de ventilación equilibrado y para ayudar a evitar la falla prematura del motor del ventilador. Usa la tabla que se encuentra en la parte exterior del paquete o visita es.gaf.com/ventcalculator para asegurarte de que la ventilación de entrada mínima recomendada esté instalada en el hogar. Consulta los códigos de construcción locales para conocer los requisitos de ventilación.

1. Determine La Ubicación Coloque el ventilador lo más cerca posible de la cumbre del techo, pero por debajo de la cumbre. Asegúrese de que la unidad esté orientada hacia el sur para procurar un suministro óptimo. Compruebe que la unidad no se encuentre bajo la sombra de árboles u otras estructuras cercanas durante el día (Figura 1a). Mida desde la parte más alta del techo hasta el punto medio del ventilador (Figura 1b). Transfiera esta medida al ático y marque la ubicación en este, centrada entre dos vigas, y taladre un orificio (Figura 1c). Coloque un objeto, como un lápiz o un clavo, a través del orificio para marcarlo en el exterior. **Nota:** Si es solo una unidad, debe estar centrada. Si se utilizan múltiples unidades, repáralas de manera uniforme a lo largo de la cumbre. **PRECAUCIÓN:** Asegúrese de instalar la unidad de ventilación en la parte exterior de la cubierta de techo (con el motor hacia abajo), encima de una parte desocupada del ático.

2. Marque La Abertura Recorte el patrón de 15" (381 mm) que se encuentra en la parte de la caja que contiene las instrucciones en francés. Coloque el centro del patrón sobre el orificio que marcó en el techo en el paso 1. Utilice el patrón, posicionado correctamente, para marcar un círculo. Para vigas a 24" (610 mm) de distancia, marque el recorte como se muestra (Figura 2a). Para vigas a 16" (406 mm) de distancia, proceda con la marca según se muestra (Figura 2b).

3. Recorte La Abertura Y Compruebe La Posición

Retire y separe todas las tejas de 7" (178 mm) de la parte superior y los costados de la zona de recorte. Asegúrese de quitar todos los clavos. Con una sierra de vaivén, sierra de calar o sierra de mano, corte y retire todas las tejas del techo y de la cubierta que se encuentren dentro del círculo de 15" (381 mm) de diámetro (Figura 3a). No corte ninguna viga. Verifique la posición final al insertar la mitad superior del tapajuntas de la unidad debajo de las tejas retiradas. Recorte las tejas según sea necesario (Figura 3b).

Nota: Para aumentar la protección contra el clima, instala una pieza de 18" x 18" (457 mm x 457 mm) de la barrera contra goteras de GAF alrededor de la abertura. Retira la película de liberación y centra la barrera contra goteras sobre el orificio. Presiona en su lugar y corta la barrera contra goteras que cubre la abertura.

4. Asegure Y Selle La Unidad Quite la unidad de la posición de prueba y aplique abundante sellador, como Henkel PL® o Sellador de Uretano Sonneborn® NP-1™, alrededor del perímetro de la parte inferior del tapajuntas de la unidad. Alinee la unidad y deslicela bajo las esquinas de las tejas. Asegúrese de que la flecha marcada en el tapajuntas apunte hacia la parte más alta del techo. Con las guías de fijación de 4" (102 mm) del tapajuntas, asegure la unidad en su lugar con clavos galvanizados para techos en las cuatro esquinas y cada 4" (102 mm) a lo largo de los costados y la parte superior del tapajuntas de la unidad (Figura 4).

Nota: No utilice selladores de petróleo (como cemento para techos) en el ventilador, ya que pueden causar la degradación del ventilador de polipropileno. Para terminar, selle las tejas levantadas y las cabezas expuestas de los clavos en el tapajuntas del ventilador, con los selladores de uretano recomendados anteriormente.

Nota: Para zonas de vientos fuertes o tal como lo estipule el código de construcción, utilice las guías de fijación de 4" (102 mm) para sujetar bien el ventilador con clavos para techos en las cuatro esquinas y cada 4" (102 mm) a lo largo de los costados, la parte superior y la parte inferior del tapajuntas.

5. Instalación Del Regulador Del Higrostat/ Termostato (Unidad De Energía Solar)

Retire de la caja el regulador incluido. Sujételo al borde del saliente o viga adyacentes al ventilador con

tornillos para madera (no incluidos) por medio de las lengüetas de montaje preperforadas del regulador. Regule el termostato como se desee, entre 60°F (16°C) y 120°F (49°C). (El ajuste recomendado/de fábrica es 105°F [41°C]). Regule el higrostat como se desee. (El ajuste recomendado/de fábrica es 70%).

SOLO PARA EL MODELO DE DOBLE ALIMENTACIÓN

1. Instale El Módulo De Control De Doble Alimentación

Alimentación Saque al módulo de control de doble alimentación de la caja. Sujételo al borde del saliente o viga adyacentes al abanico (los conductores del motor miden 24" [610 mm] de longitud) con tornillos para madera (no incluidos) por medio de las lengüetas de montaje preperforadas, que se encuentran en el costado del módulo de control de doble alimentación.

2. Cableado Comience por quitar la cubierta del módulo de control de doble alimentación. Haga palanca con cuidado para soltar la cubierta de las lengüetas de retención en los costados.

Precaución: El tablero de control tiene componentes electrónicos sensibles.

A. Instale un Conector Tipo Romex® (no incluido) en el orificio preperforado de ½" (12.7 mm), e inserte el cable de alimentación.

B. Conecte los cables de alimentación como se muestra (Figura 5a).

C. Regule el termostato como se desee, entre 60°F (16°C) y 120°F (49°C). (El ajuste recomendado/de fábrica es 105°F [41°C]).

D. Conecte el enchufe macho solar al enchufe hembra del módulo de control, y conecte el enchufe macho del módulo de control al enchufe hembra del motor.

E. Cada unidad de doble alimentación debe tener su propio módulo de control (Figura 5b).

Nota: En el improbable caso de que falten piezas o accesorios, o que este producto no funcione correctamente, póngase en contacto con el Servicio Técnico de Master Flow® al 1-800-211-9612. NO lo devuelva al minorista o al distribuidor.

LIRE ET CONSERVER CES INSTRUCTIONS

Remarque: Le modèle à l'énergie solaire fonctionne seulement lorsque le panneau solaire est exposé à la lumière du soleil. Il ne comprend pas de batterie ou d'autre dispositif électrique de secours.

Remarque: Le modèle à double alimentation fonctionne lorsque le panneau solaire est exposé à la lumière du soleil et il comprend un dispositif électrique de secours. Il ne comprend pas de batterie de secours.

CONSIDÉRATIONS DE SÉCURITÉ ET AVERTISSEMENTS

1. Utiliser des lunettes de sécurité, des gants, un casque protecteur, un système de retenue et tout autre équipement approprié afin d'éviter les blessures.
2. Porter des gants de travail résistants lors de la manipulation de l'unité au moment de l'installation. Ce produit a des rebords tranchants qui peuvent causer des blessures.
3. Respecter tous les codes du bâtiment en vigueur dans votre région.
4. Ne pas endommager le câblage électrique ou d'autres commodités cachées, lors des travaux de découpe ou de perçage.
5. Il faut s'assurer que l'hélice et la vis de fixation sont bien serrées.
6. Utiliser cette unité uniquement de la manière prévue par GAF. Pour toute question, communiquer avec

les Services Techniques de Master Flow^{MD} au 1-800-211-9612.

7. Les ventilateurs avec conduits doivent toujours être ventilés vers l'extérieur.
8. **POUR LES MAISONS DOTÉES D'UNE FOURNAISE AU GAZ OU À L'HUILE INSTALLÉE DANS LE GRENIER:** L'évent DOIT être branché à un commutateur ou à un autre dispositif de verrouillage pour éviter que l'évent et la fournaise ne fonctionnent en même temps pendant le cycle de chauffage. Le commutateur ou un autre dispositif de verrouillage DOIT débrancher l'évent de l'alimentation provenant du circuit électrique et également du panneau solaire. Nous recommandons que le commutateur (non compris) soit installé par une personne qualifiée en conformité avec tous les codes et toutes les normes en vigueur.
9. Avant de faire l'entretien ou le nettoyage de l'unité, débrancher les fils d'alimentation du panneau solaire afin de prévenir tout fonctionnement accidentel.

POUR LE MODÈLE À DOUBLE ALIMENTATION SEULEMENT

1. **AVERTISSEMENT... DOUBLE SOURCE D'ALIMENTATION! POUR RÉDUIRE LES RISQUES D'INCENDIE, DE CHOCS ÉLECTRIQUES OU DE BLESSURES CORPORELLES, SUIVRE LES RECOMMANDATIONS SUIVANTE:**

- a) Les travaux d'installation et de câblage électrique doivent être réalisés par une personne qualifiée en conformité avec les codes du bâtiment et les normes en vigueur, y compris les codes de résistance au feu.
 - b) Avant de faire l'entretien ou le nettoyage de l'unité:
 - Couper l'alimentation électrique au panneau de service et prendre toutes les mesures nécessaires pour éviter que l'alimentation ne soit rétablie par accident. Si le panneau de service ne peut être verrouillé, y apposer une note d'avertissement bien visible.
 - Débrancher les fils d'alimentation du panneau solaire afin de prévenir tout fonctionnement accidentel.
2. Cet événement doit être branché à un circuit comportant un câblage de calibre 14 au minimum et avec une capacité nominale disponible d'au moins 3 ampères. Dans le cas où il est impossible de confirmer que le circuit actuel possède une capacité électrique suffisante, installer un circuit spécialisé distinct. NE PAS utiliser de rallonge électrique pour faire fonctionner l'unité. Tout le câblage électrique doit être conforme au Code national de l'électricité (É.-U. seulement) et à toute autre réglementation locale. Si vous ne vous sentez pas à l'aise avec les installations ou que vous ne connaissez pas les codes concernant l'électricité, communiquer avec un électricien qualifié.

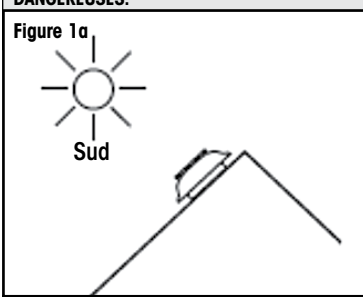
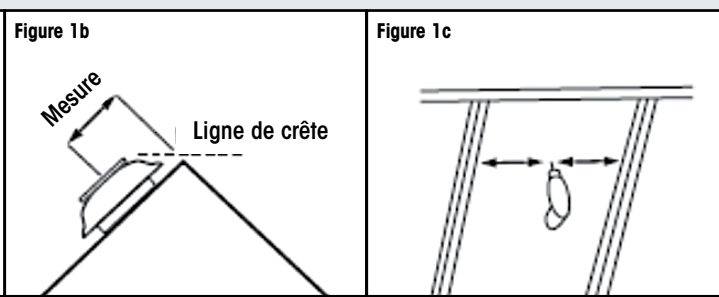
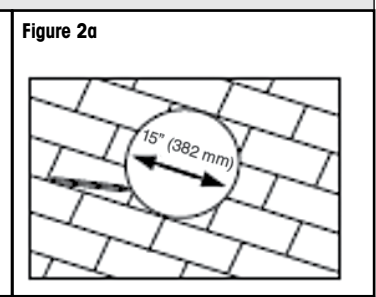
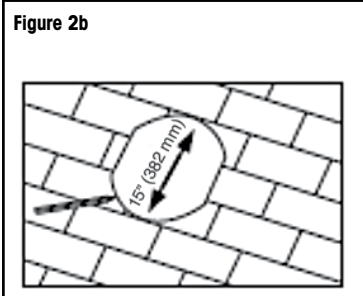
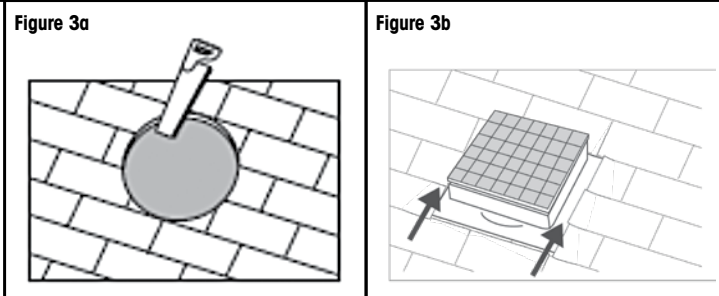
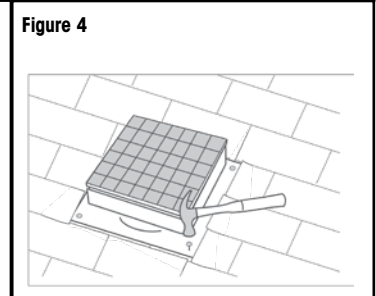
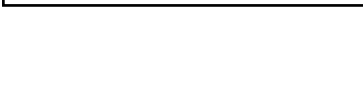
POUR LES MODÈLES À L'ÉNERGIE SOLAIRE ET À DOUBLE ALIMENTATION AVERTISSEMENT: POUR UNE VENTILATION GÉNÉRALE SEULEMENT. CE VENTILATEUR EST MUNI D'UNE HÉLICE NON PROTÉGÉE. NE PAS UTILISER DANS LES ENDROITS FACILEMENT ACCESSIBLES AUX PERSONNES ET AUX ANIMAUX. NE PAS UTILISER POUR ÉVACUER DES VAPEURS OU DES SUBSTANCES EXPLOSIVES OU DANGEREUSES.	OUTILS REQUIS <ul style="list-style-type: none"> • Perceuse • Mèche de 3.18 mm (1/8" po) • Couteau tout usage • Scie sauteuse ou égoïne • Lunettes de sécurité • Clous galvanisés pour toiture • Pistolet à calfeutrer • Scellant à l'uréthane 	POUR LE MODÈLE À DOUBLE ALIMENTATION SEULEMENT <ul style="list-style-type: none"> • Connecteur RomexMD de 12.7 mm (1/2 po) • Câble électrique Romex^{MD} • Marettes 				
Figure 1a 	Figure 1b 	Figure 1c 	Figure 2b 	Figure 3a 	Figure 3b 	Figure 4 

Figure 5a

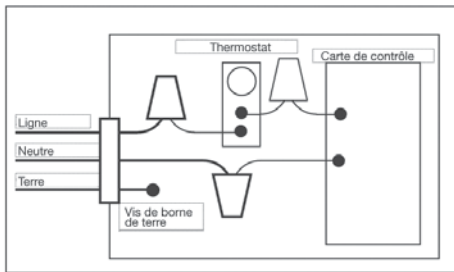
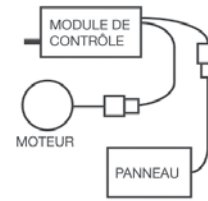


Figure 5b



AVERTISSEMENT: CE VENTILATEUR DÉMARRE AUTOMATIQUEMENT LORSQUE LE PANNEAU SOLAIRE EST EXPOSÉ À UNE SOURCE DE LUMIÈRE OU QU'IL EST ACTIVÉ PAR UN THERMOSTAT AUTOMATIQUE RELIÉ À L'ALIMENTATION ÉLECTRIQUE DE LA MAISON. TOUJOURS FAIRE PREUVE DE PRUDENCE À PROXIMITÉ DU VENTILATEUR.

Veillez toujours à ce qu'il y ait une bonne ventilation d'arrivée d'air à l'entrée du grenier au niveau ou près de la sous-face du toit. Cela est nécessaire pour obtenir un système de ventilation équilibré et pour éviter une panne prématurée du moteur du ventilateur. Utilisez le tableau qui se trouve à l'extérieur de l'emballage ou visitez le site gaf.com/ventcalculator pour vous assurer que la ventilation d'arrivée d'air minimale recommandée est installée sur la maison. Consultez toujours les codes de bâtiment locaux pour connaître les exigences en matière de ventilation.

1. Déterminer L'Emplacement Placer l'évent aussi près que possible du faite du toit, mais sous de la ligne de faîtage. Pour une puissance optimale, s'assurer que l'unité fait face au sud. Il faut également s'assurer que l'emplacement n'est pas ombragé par des arbres ou d'autres structures environnantes pendant la journée (Figure 1a). Mesurer à partir du faite du toit jusqu'au centre de l'évent de toit (Figure 1b). Transférer et marquer l'emplacement de cette mesure dans le grenier, bien au centre de deux chevrons, et percer un trou (Figure 1c). Planter un objet, comme un crayon ou un clou, dans le trou pour le marquer à l'extérieur. Remarque: Les unités individuelles doivent être centrées. Si plusieurs unités sont installées, les espacer également sur toute la longueur du faîtage. **AVERTISSEMENT:** Il faut s'assurer d'installer l'évent sur l'extérieur du platelage (moteur vers le bas) au-dessus d'un espace non occupé du grenier.

2. Marquer L'Ouverture Découper le gabarit de 381 mm (15 po) se trouvant du côté français de l'emballage de l'évent de toit. Placer le centre du gabarit au-dessus du trou percé dans le toit à l'étape 1. Positionner correctement le gabarit pour marquer un cercle. Pour des chevrons de 610 mm (24 po) centre à centre, marquer la ligne de coupe comme illustré à la Figure 2a. Pour des chevrons à 406 mm (16 po) centre à centre, marquer la ligne de coupe comme illustré à la Figure 2b.

3. Couper L'Ouverture Et Vérifier La Position Ramener et séparer tous les bardeaux sur une largeur de 178 mm (7 po) autour de la zone de coupe. Il faut s'assurer que tous les clous à toiture ont bien été enlevés. À l'aide d'une scie sauteuse ou d'une égoïne, couper et enlever tous les bardeaux et le platelage à l'intérieur du diamètre du cercle de 381 mm (15 po) (Figure 3a). Ne pas couper les chevrons. Vérifier la position finale en insérant la moitié supérieure du solin de l'unité sous les bardeaux relevés. Découper les bardeaux au besoin (Figure 3b).

Remarque : Pour une protection accrue contre les intempéries, installez un panneau de membrane d'étanchéité GAF de 457 x 457 mm (18 x 18 po) autour de l'ouverture. Retirez la pellicule anti-adhésive et centrez la membrane d'étanchéité sur le trou. Appuyez sur la membrane d'étanchéité pour la fixer en place et coupez la membrane qui recouvre l'ouverture.

4. Fixer Et Sceller L'Unité Retirer l'unité et appliquer généreusement un scellant, comme le Scellant à L'Uréthane Henkel PL^{MD} ou Sonneborn^{MD} NP-1^{MC}, sur le périmètre d'installation du solin de l'unité. Aligner l'unité et la glisser sous les coins des bardeaux. Il faut s'assurer que la flèche marquée sur le solin pointe vers le faite du toit. À l'aide des guides de fixation à incrément de 102 mm (4 po) du solin, fixer l'unité en place avec des clous à toiture galvanisés aux quatre coins et à tous les 102 mm (4 po) sur les côtés et le haut du solin de l'unité (Figure 4).

Remarque: Ne pas utiliser de scellant à base de pétrole (comme du bitume de collage) avec l'évent, il pourrait entraîner la dégradation de l'évent en polypropylène. Terminer en scellant en place les bardeaux relevés et les têtes de clous apparents à l'aide des scellants à l'uréthane précédemment recommandés.

Remarque: Pour les endroits très exposés au vent ou conformément aux exigences du code du bâtiment, utiliser les guides de fixation à incrément de 102 mm (4 po) pour fixer l'évent à l'aide des clous à toiture aux quatre coins et sur tous les côtés, le haut et le bas du solin.

5. Installation De La Commande Du Thermostat/De L'Humidistat (Unité À L'Énergie Solaire) Retirer la commande incluse de son emballage. La fixer au bord du goujon ou du chevron adjacent à l'évent à l'aide de vis à bois (non comprises) et des trous pré-perforés des pattes de fixation de la commande. Régler le

thermostat à la température voulue entre 16°C (60°F) et 49°C (120°F) (la température recommandée et le réglage en usine sont 41°C [105°F]). Régler l'humidistat à la température voulue (le pourcentage recommandé et le réglage en usine sont de 70%).

POUR LE MODÈLE À DOUBLE ALIMENTATION SEULEMENT

1. Fixer Le Module De Contrôle De La Double Alimentation

Retirer le module de contrôle de la double alimentation de son emballage. Le fixer au bord du goujon ou du chevron adjacent au ventilateur (les câbles du moteur mesurent 610 mm [24 po]) à l'aide de vis à bois (non comprises) et des trous pré-perforés des pattes de fixation qui se trouvent sur le côté du module de contrôle de la double alimentation.

2. Câblage Retirer tout d'abord le couvercle du module de contrôle de la double alimentation en soulevant délicatement les languettes de retenue sur les côtés. Mise en garde: Les composants électroniques de la carte de contrôle sont sensibles.

A. Installer un Connecteur Romex^{MD} (non compris) dans l'alvéole défonçable de 12.7 mm (½ po) et insérer le câble d'alimentation.

B. Brancher les fils du câble d'alimentation comme illustré (Figure 5a).

C. Régler le thermostat à la température voulue entre 16°C (60°F) et 49°C (120°F) (la température recommandée et le réglage en usine sont 41°C [105°F]).

D. Brancher la fiche mâle solaire à la fiche femelle du module de contrôle, puis brancher la fiche mâle du module de contrôle à la fiche femelle du moteur.

E. Chaque unité à double alimentation doit être jumelée à un seul module de contrôle (Figure 5b).

Remarque: Dans le cas peu probable où des pièces ou des accessoires seraient manquants, ou si ce produit ne fonctionnait pas correctement, communiquer avec les Services Techniques de Master Flow^{MD} au 1-800-211-9612. NE PAS retourner l'unité au détaillant ou au distributeur.